

COMMENT FAIRE: DÉNEIGEMENT À PARTIR DU SOL

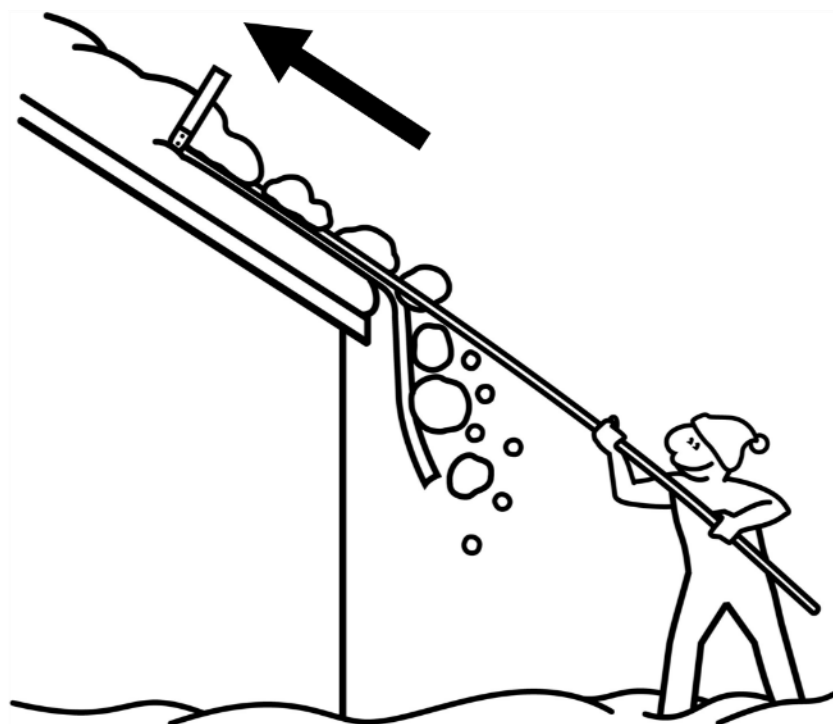

SNOW PEELER™ **SNOW PEELER™**
PREMIUM

BY | PAR

PolarMade™/MC

COMMENT FAIRE: DÉNEIGEMENT À PARTIR DU SOL

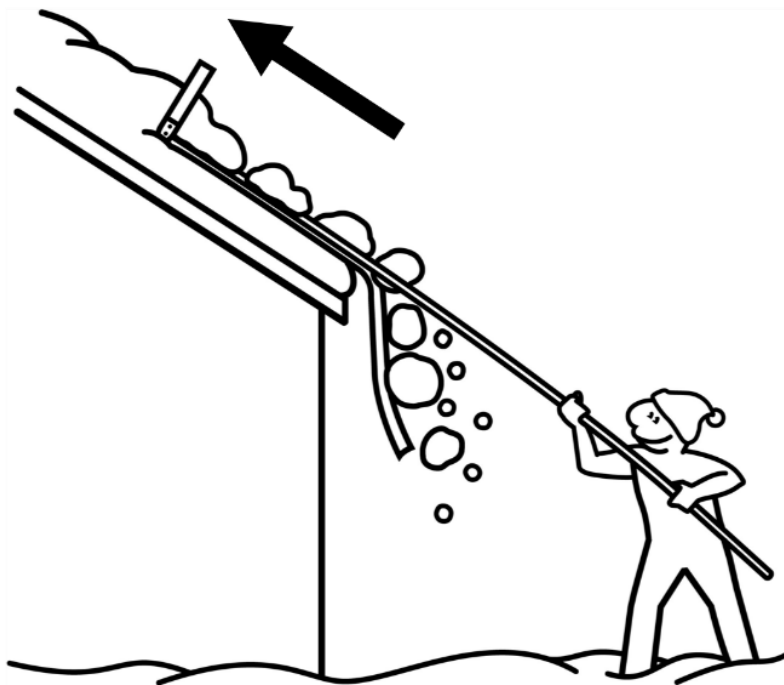

Avant l'utilisation

Déroulez la toile de votre SnowPeeler avant d'aller à l'extérieur. À des températures sous les -10°C , la toile peut perdre en flexibilité, ce qui la rendra plus difficile à dérouler.

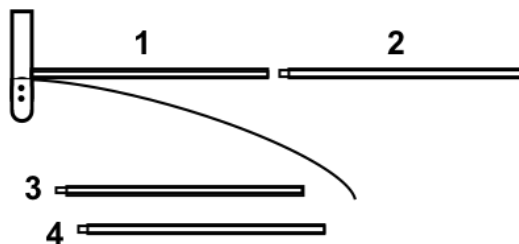

Ne raccordez que le nombre de rallonges de pôle nécessaire pour atteindre les 60 premiers centimètres de neige à la base de votre toiture. Ceci minimisera le poids de votre SnowPeeler et réduira l'effort requis à ce stage initial. Placez les rallonges de pôles supplémentaires à votre portée, sans toutefois les enfoncer dans la neige. La neige pourrait boucher les ouvertures et rendre difficile la connexion adéquate des pôles.

COMMENT FAIRE: DÉNEIGEMENT À PARTIR DU SOL

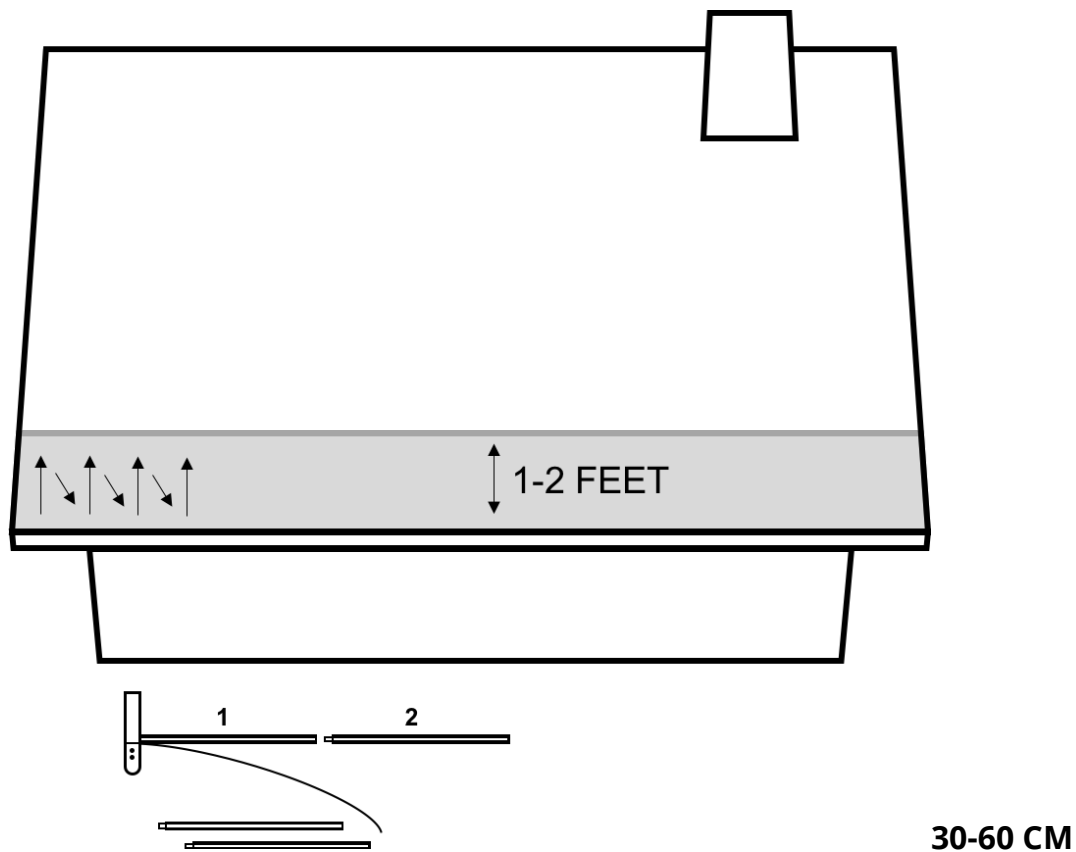

ÉTAPE **UN**

Nettoyer les 60 premiers centimètres de neige les plus près de vos gouttières. Cette étape est cruciale parce qu'elle procure un espace de travail pour manœuvrer votre SnowPeeler latéralement, ce qui fera en sorte que le déneigement de la section supérieure de votre toiture sera plus facile.

COMMENT FAIRE: DÉNEIGEMENT À PARTIR DU SOL

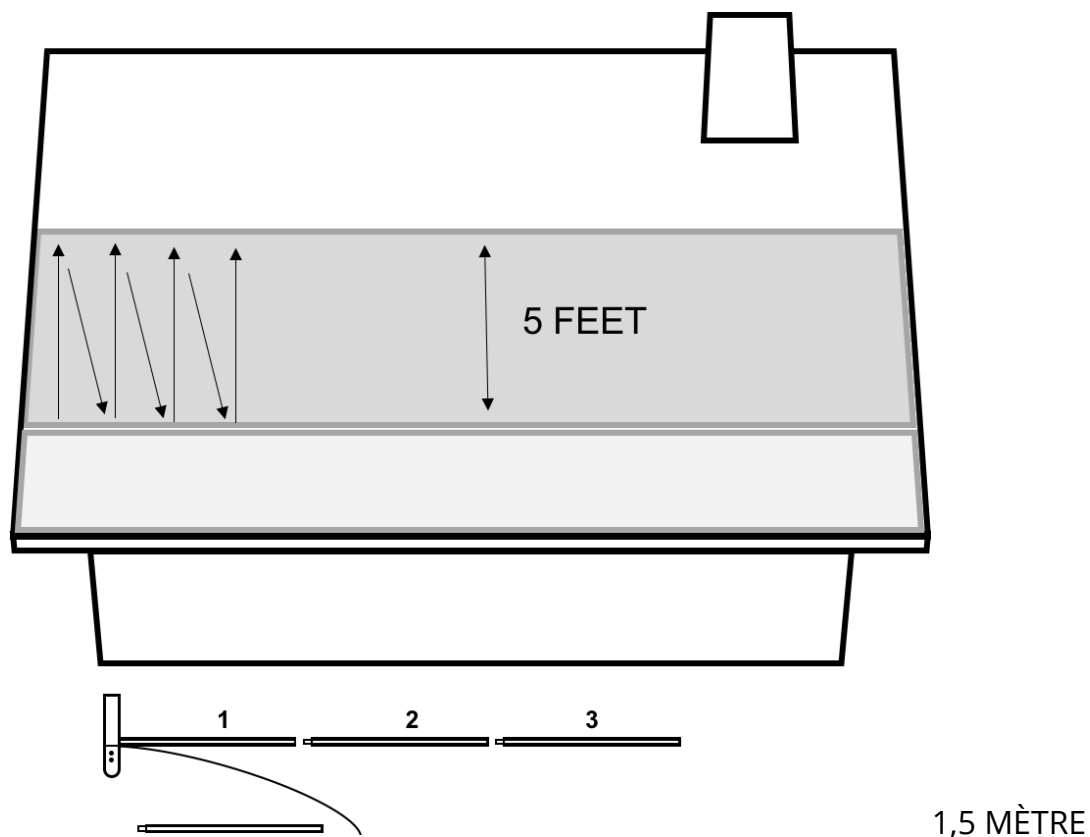

ÉTAPE DEUX

En commençant par l'extrémité de votre résidence, dégager la neige 1,5 mètre à la fois en poussant votre SnowPeeler vers le haut et en le déplaçant latéralement sur le toit. Ne tentez pas de déneiger la longueur complète de votre toit en ajoutant toutes les extensions de pôle lorsque vous débutez. Ceci nécessitera plus d'efforts à la longue parce que le poids de votre SnowPeeler ne sera pas optimisé. Vous pourriez également vous apercevoir que l'extrémité de votre SnowPeeler entre en contact avec le sol plus fréquemment, puisque vous devez le descendre jusqu'en bas pour atteindre la base du toit.

COMMENT FAIRE: DÉNEIGEMENT À PARTIR DU SOL

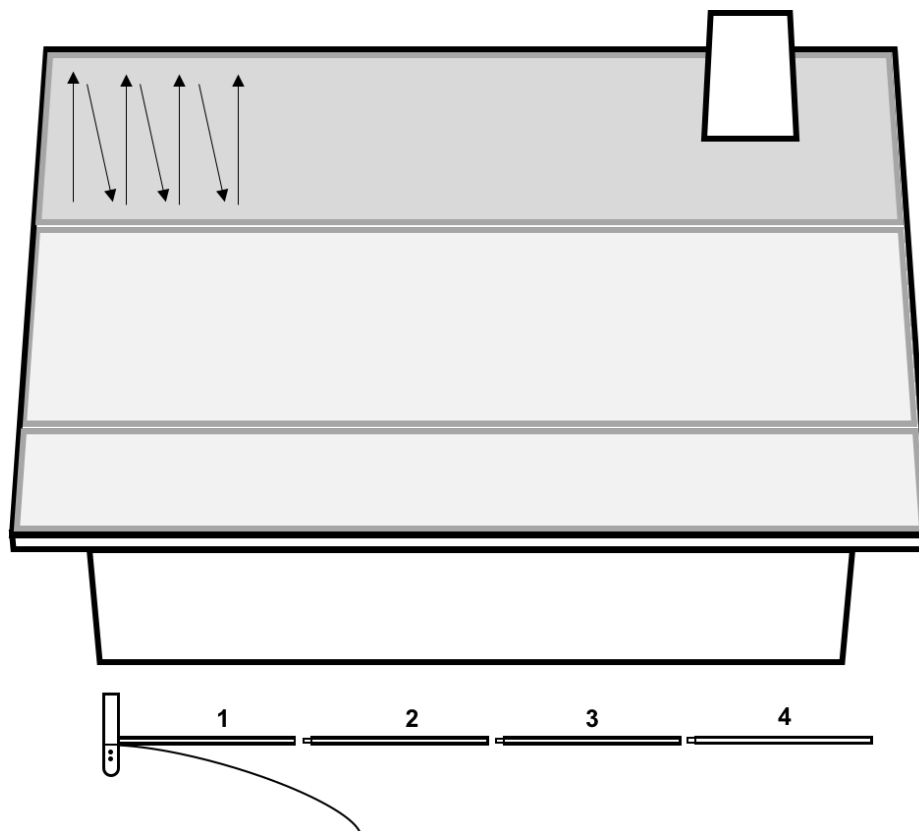

ÉTAPE **TROIS**

Répétez cette étape jusqu'à ce que vous ayez atteint le sommet de la toiture ou que vous ayez ajouté toutes les rallonges de pôle dont vous disposez (9,5 m est généralement la limite).

COMMENT FAIRE: DÉNEIGEMENT À PARTIR DU SOL

Conseils additionnels

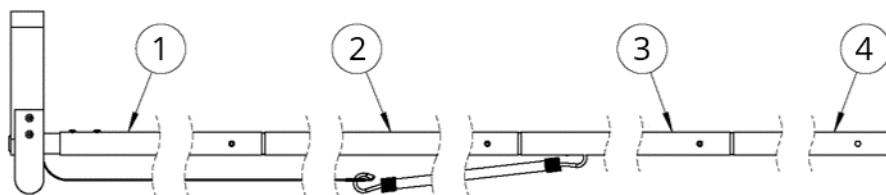

Les versions 2018 du SnowPeeler et du SnowPeeler Premium ont été améliorées avec l'ajout d'un système de fixation élastique pour la toile. Le rôle de ce système est de réduire l'action du vent sur la toile dans des conditions venteuses et de s'assurer que la toile demeure toujours alignée avec le pôle.

Le système de fixation de la toile se compose d'une section de pôle perforée et d'un tendeur élastique pour la toile. La section de pôle perforée est configurée pour être la troisième rallonge du pôle. Le tendeur élastique de la toile est relié au trou de la section du pôle et à l'œillet situé à la base de la toile.

Pour éviter d'être recouvert de neige lors de l'utilisation de la fixation de la toile, déplacez la poignée légèrement dans la direction latérale pour vous assurer que la neige tombe au sol avant de vous atteindre.

COMMENT FAIRE: DÉNEIGEMENT À PARTIR DU SOL

Vous avez d'autres questions?

Veillez visiter la page de la Foire Aux Questions (FAQ) sur notre site web:

<https://www.polarmade.ca/en-savoir-plus/faq>

Ou contactez-nous directement:

Courriel: info@polarmade.ca

Téléphone: (888) 425-0850